

# jumpio<sup>+</sup>

## MANUAL

**Model:** Batterygrip for  
Nikon D500 + 2.4 Ghz Wireless

**SKU:** JBG-N014

**GB** English

**NL** Nederlands

**D** Deutsch

**ES** Español

**F** Français

**PT** Português

**I** Italiano

**SE** Svensk

**FI** Suomi

**CZ** Česká Republika

**PL** Polskie

**SK** Slovenský

# Manual Jupio Batterygrip for Nikon D500 + 2.4 Ghz Wireless - JBG-N014

## Package Contents

Battery Grip / Batteryholder / Remote control / Set of printed documentation

## Product Specifications

Type:	JBG-N014
Power Sources:	1 x EN-EL15 or 1 x EN-EL18A or 8 x AA batteries
Fit Cameras:	Nikon D500
Dimensions Approx:	152x50.5x78.5mm
Weight Approx:	275g (Excluding batteries)

## Remote control

Remote control type:	2.4G
Motor distance:	>10 m
Battery Model:	CR2032 3V

## The JBG-N014 and Supplied Accessories

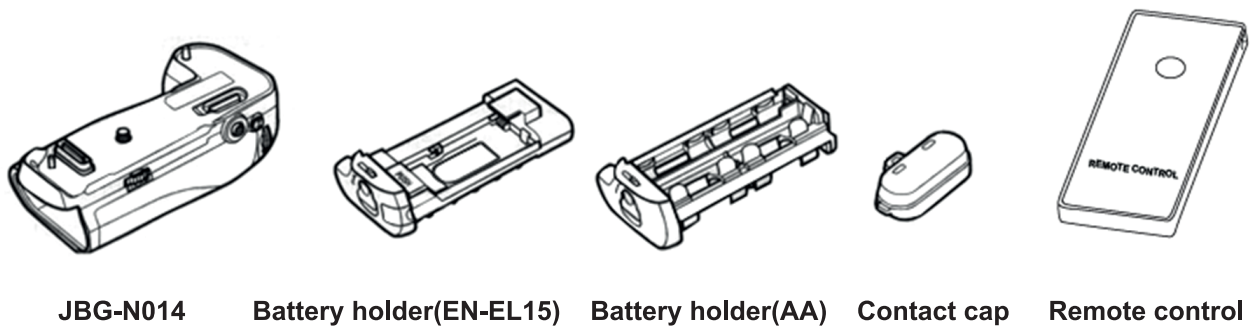

The battery holder(EN-EL15) is inserted in the JBG-N014 at shipment. See “Inserting Batteries” for information on removing the battery holder.

### Using an AC Adapter and Power Connector

The optional EH-5b AC adapter and EP-5B power connector provide a reliable power source when the camera is used for extended periods. To use an AC adapter with the JBG-N014, insert the EP-5B into the battery holder(EN-EL15) as described further in this manual on topic “The EP-5B power connector” and then connect the EH-5b as described in the documentation provided with the EP-5B.

**Using the Optional Nikon BL-5 Battery-Chamber Cover**  
A Nikon BL-5 battery-chamber cover is required when using EN-EL18A batteries.



Nikon BL-5 battery-chamber cover

## Manual Jupio Batterygrip for Nikon D500 + 2.4 Ghz Wireless - JBG-N014

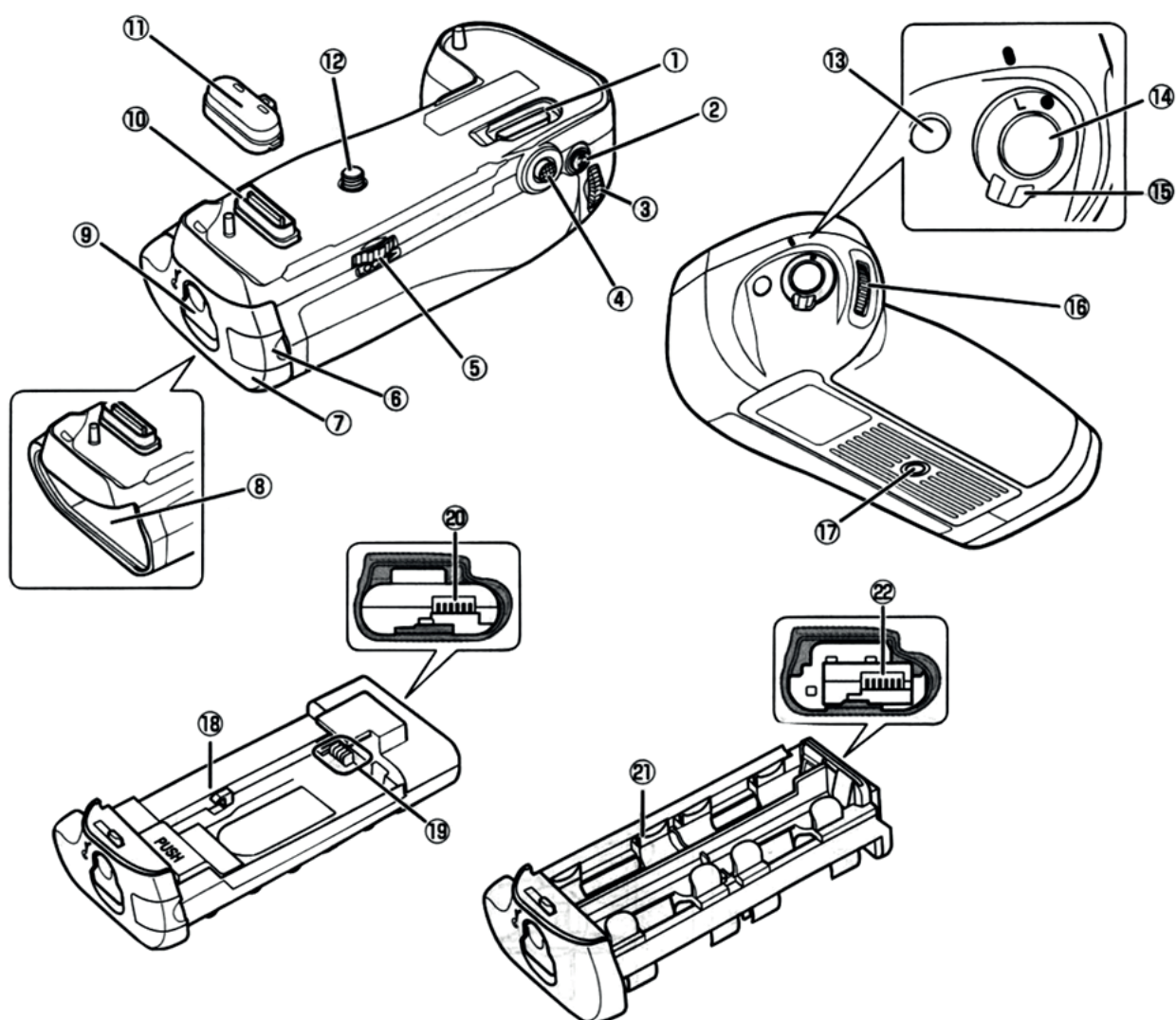

### Product Diagram

<b>1:</b>	Holder for camera contact cap	<b>12:</b>	Mounting screw
<b>2:</b>	AF-ON button	<b>13:</b>	Fn button
<b>3:</b>	Main command dial	<b>14:</b>	Shutter-release button
<b>4:</b>	Multi selector	<b>15:</b>	Control lock
<b>5:</b>	Attachment wheel	<b>16:</b>	Sub-command dial
<b>6:</b>	Power connector cover	<b>17:</b>	Tripod socket
<b>7:</b>	Battery chamber cover	<b>18:</b>	Battery holder for EN-EL15
<b>8:</b>	Battery chamber	<b>19:</b>	Power terminals
<b>9:</b>	Battery chamber latch	<b>20:</b>	Power terminals
<b>10:</b>	Power/signal contacts	<b>21:</b>	Holder for AA batteries
<b>11:</b>	Contact cap	<b>22:</b>	Power terminals

# Manual Jupio Battery Grip for Nikon D500 + 2.4 Ghz Wireless - JBG-N014

Image 1

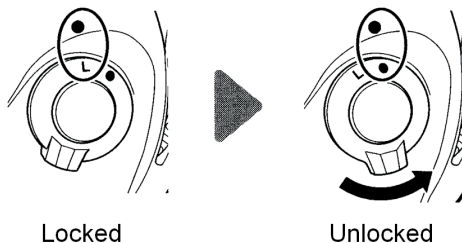

Image 2

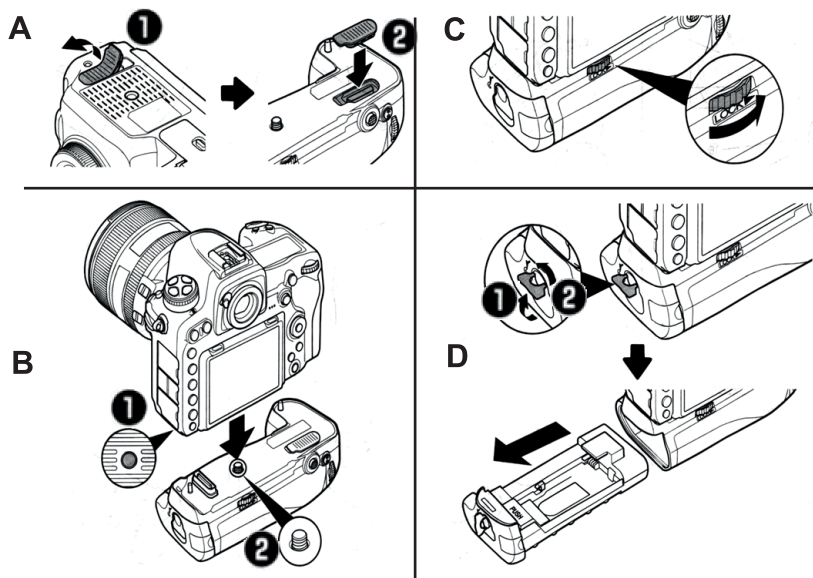

Image 3

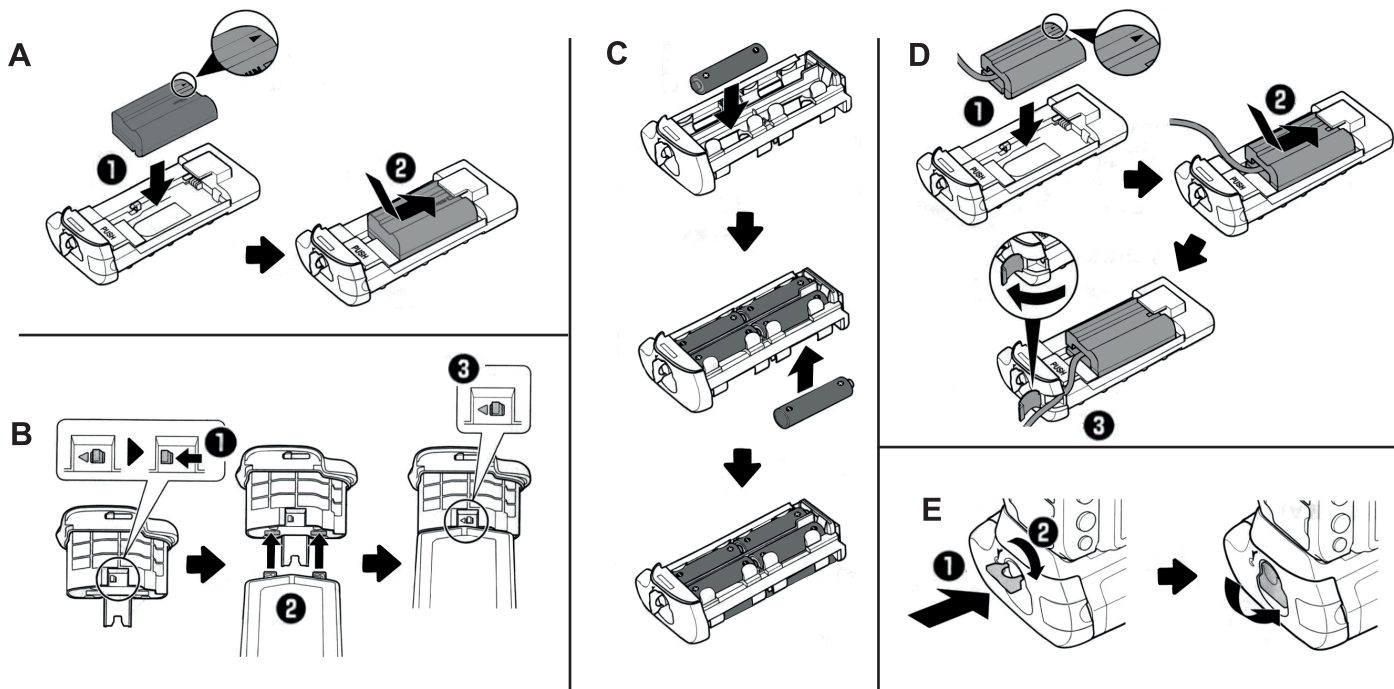
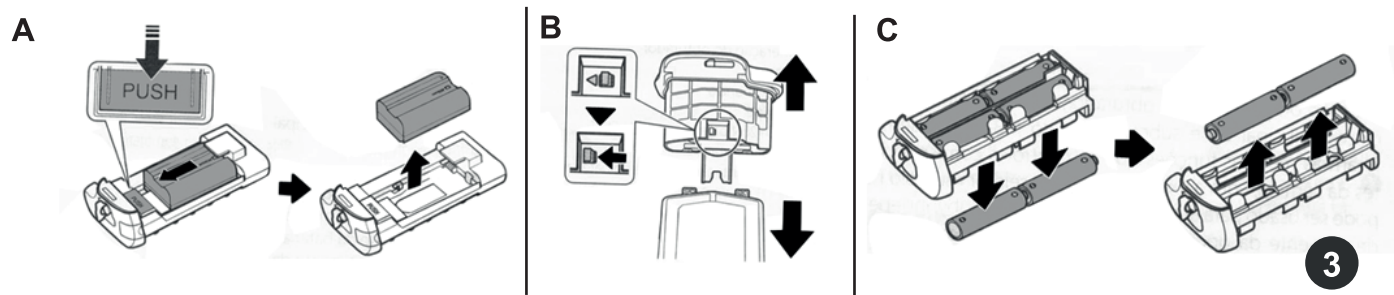

Image 4





Thank you for choosing the Jupio JBG-N014 professional vertical battery grip. To ensure proper operation, read this manual thoroughly before using this product. The JBG-N014 takes one EN-EL15 or EN-EL18A rechargeable battery or eight AA batteries (alkaline, Ni-MH, or lithium) and features a button for taking pictures in "tall"(portrait) orientation, AF-ON, and Fn buttons, multi selector, and main and sub-command.

### Attaching the Battery grip

Before attaching the Battery grip, be sure that the camera is turned off and the control lock of the battery grip is in the **L** position (Image 1).

1. Remove the contact cap (Page 2-11) from the battery grip.
2. Remove the contact cover as shown in (Image 2-A1) and place it in the relevant cover holder on the battery grip (Image 2-A2).
3. Keep the battery grip mounting screw (Image 2-B2) aligned with the tripod socket of the camera (Image 2-B1) and tighten the attachment wheel by rotating it in the direction shown by the **LOCK** arrow (Image 2-C). There is no need to remove the battery from the camera before connecting the battery grip. At default settings, the battery inserted in the camera will only be used when the battery in the battery grip is removed. The 'Custom Settings' menu can be used to change the order in which the batteries are used.



### Removing the Battery grip

To remove the battery grip, turn the camera off and set the control lock on the battery grip to the **L** position, then loosen the attachment wheel by rotating it in the opposite direction of the **LOCK** arrow and remove the battery grip.

Be sure to place the camera contact cover in the cover holder to keep the contact cap in a safe place for not losing it.

### Inserting Batteries

The JBG-N014 can be used with one EN-EL15 or EN-EL18A rechargeable Li-ion battery, or with eight AA batteries. A BL-5 battery-chamber cover (available separately) is required when using an EN-EL18A battery. Before inserting batteries, be sure that the camera is turned off and that the control lock of the battery grip is in the **L** position.

1. Turn the latch of the battery-chamber to the position of the  symbol and remove the battery holder (Image 2-D).
2. Install the batteries as described below.
  - EN-EL15:** Matching the indentations on the battery to the marks on the battery holder (EN-EL15) and insert the battery with the arrow () on the battery toward the battery holder power terminals (Image 3-A1). Press the battery lightly downwards and slide it in the direction of the arrow until the power terminals click into place (Image 3-A2).
  - EN-EL18A:** If the battery-release on the optional BL-5 battery-chamber cover is positioned in the way that the arrow () is visible then slide the battery-release to cover the arrow (Image 3-B1). Insert the two projections on the battery into the matching slots on the BL-5 (Image 3-B2) and confirm if the battery-release has slide aside to reveal the arrow. (Image 3-B3)
  - AA batteries:** Place eight AA batteries in the battery holder(AA) as shown in (Image 3-C) and make sure that the batteries are placed in the correct way.
3. Insert the battery holder or EN-EL18A in the battery grip and turn the latch of the battery-chamber (Image 3-E). Make sure the holder or battery is inserted before turning the latch.
4. Turn the camera on and check the battery level on the display or viewfinder. If the camera does not turn on, check if the battery is inserted correctly.



### The Nikon EP-5B Power Connector

When using the Optional Nikon EP-5B power connector, insert it into the battery holder(EN-EL15) with the arrow () on the connector toward the battery power terminals (Image 3-D1).

Press the connector lightly downwards and slide it in the direction of the arrow until the power terminals click into place (Image 3-D2). Open the power connector cover and pass the EP-5B power cable through the opening (Image 3-D3).

### Removing Batteries

Be careful not to drop the batteries or the holder.

1. Turn the latch of the battery-chamber to the  symbol and remove the battery holder (Image 3-E).
2. Remove the battery or batteries from the holder or BL-5 battery-chamber cover.  
**EN-EL15:** While pressing "PUSH" button of the holder, slide the battery towards the button. The battery then can be removed as shown (Image 4-A).  
**EN-EL18A:** Slide the battery-release in the direction as indicated by the arrow () and remove the battery-chamber cover (Image 4-B).  
**AA Batteries:** Remove the batteries as shown. Be careful not to drop the batteries when removing them from the holder (Image 4-C).

*The procedure for removing the EP-5B power connector is the same as that for the EN-EL15.*

### The 'Control Lock' of the battery grip

The control lock (Page 2-15) locks the controls on the battery grip to prevent unintended use. To use these controls in the vertical direction (as) or wireless remote control before taking pictures, release the lock as shown at right. The control lock is not a power switch. Use the camera power switch to turn the camera on and off.

### Caution

- The battery grip is for use with compatible cameras only.
- Do not use the battery grip with batteries and battery holders not recommended in this manual.
- Replace the contact cap when the battery grip is not in use to prevent electrical shorts caused by metal objects touching the power terminals.
- When a battery holder is removed from the battery grip, remove the batteries or place the holder or cover in the holder case to prevent electrical shorts caused by contact with other metal objects.
- The memory card access lamp may light up when the battery grip is attached or removed from the camera, but this is not malfunction.
- Should you notice smoke or an unusual smell or noise from the battery pack, discontinue use immediately. After removing the batteries, take the device to the retailer for inspection.
- The JBG-N014 is not equipped with a power switch. Use the camera power switch to turn the power on or off.

**NL**

## Handleiding Jupio Batterygrip voor Nikon D500 - JBG-N014

Bedankt voor de aankoop van de Jupio JBG-N014 battery grip. De JBG-N014 gebruikt 1 stuks EN-EL15 of EN-EL18A Li-ion accu of 8x AA batterijen (alkaline, Ni-MH, of lithium) en bevat een knop om foto's te nemen in "tall" (portret) orientatie (extra ontspanknop), AE-L/AF-L knop, selectiewiel en hoofd en sub-command wieltjes. In het menu van de camera kan gekozen worden welke accu als eerste gebruikt moet worden, die van de battery grip of die in de camera zit.

### Bevestiging van de battery grip aan uw camera

Voordat u de battery grip aan uw camera vastmaakt, zorg dat de camera uitgeschakeld is en dat de control lock in de L positie staat (Image 1).

1. Verwijder de beschermkap (Blz.2-11) van de battery grip

2. Verwijder de beschermkap van de camera (Image 2-A1) en plaats deze in de daarvoor bestemde houder op de battery grip (Image 2-A2).
3. Positioneer de battery grip met de bevestigingsschroef (Image 2-B2) onder het statiefgat (Image 2-B1). Draai vervolgens het wiel aan door deze te draaien richting de **LOCK** pijl (Image 2-C). U kunt de accu in uw camera laten zitten om zodoende van 2 accu's gebruik te kunnen maken. Bij standaard instellingen wordt als eerst de accu van de battery grip gebruikt en daarna de accu die in uw camera zit. U kunt deze instellingen wijzigen in het menu van de camera. Kies dan Custom Settings menu (Group D).

### Losmaken van de battery grip

Zorg ervoor dat de camera uitgeschakeld is, voordat de battery grip weer van de camera wordt afgehaald en zet de control lock op de battery grip in de **L** positie. Draai vervolgens het wiel langzaam los in tegengestelde richting. Verwijder vervolgens de Jupio battery grip.

Zorg ervoor dat u de beschermkapjes in de beschikbare opbergvakjes plaatst van de battery grip om te voorkomen dat u de beschermkapjes kwijtraakt.

### Plaatsen van de accu's / batterijen

De JBG-N014 kan gebruikt worden met één EN-EL15 of één EN-EL18A oplaadbare Li-ion accu of met acht AA batterijen. Voor de EN-EL18A accu is er de optionele BL-5 batterijvakdeksel nodig. Let op dat de control lock functie op de **L** positie staat voordat u de accu's in de battery grip steekt.

1. Ontgrendel de battery grip door de sluiting van de batterijhouder in de  positie te draaien. U kunt nu de batterijhouder uit de grip nemen (Image 2-D).
2. Steek nu de accu / batterijen in de houder zoals hieronder beschreven.
 

**EN-EL15:** Zorg dat de markering van de accu de markering op de batterijhouder volgt. Steek de accu zo in de houder dat de pijl (▲) op de accu wijst richting de stroomcontacten op de batterijhouder (Image 3-A1). Duw de batterij iets naar beneden en schuif de accu in de richting van de pijl totdat de accu vastklikt (Image 3-A2).

**EN-EL18A:** Als het accuslot-schuifje op de optionele Nikon BL-5 batterijvakdeksel dusdanig gepositioneerd is dat de pijl (◁) zichtbaar is, schuif deze dan zodat pijl niet meer zichtbaar is (Image 3-B1). Plaats de bevestigingspunten van de accu in de overeenkomstige gaten van de BL-5 (Image 3-B2) en schuif het accuslot-schuifje weer terug (Image 3-B3).

**AA batteries:** Steek acht AA batterijen in de batterijhouder zoals te zien in (Image 3-C) en let bij het plaatsen hierbij goed op de plus en min indicaties op de batterijen.
3. Steek de batterijhouder of de EN-EL18A in de battery grip en vergrendel de batterij-kamer met de sluiting (Image 3-E). Zorg er wel voor dat de batterijhouder of EN-EL18A goed in de battery grip zit alvorens aan de vergrendeling te draaien.
4. Zet de camera aan en controleer het batterijniveau in de viewfinder of op het LCD scherm van de camera. Als de camera niet aan gaat controleer dan of de batterijen of accu's op de juiste manier zijn ingebracht.

### De optionele Nikon EP-5B Power Connector

Bij gebruik van de EP-5B stroom connector: plaats deze in de batterijhouder met de pijl (▲) op de connector richting de stroompunten van de accu (Image 3-D1). Druk de connector zachtjes naar beneden en schuif deze in de richting van de pijl totdat deze op zijn plek valt (Image 3-D2). Open het deksel en steek de EP-5B stroomkabel door de opening (Image 3-D3).

### Verwijderen van de accu / batterijen

Let op: Laat de accu's / batterijen of de batterijhouder niet op de grond vallen tijdens het verwijderen.

1. Ontgrendel de battery grip door de sluiting van de accu slede naar de  positie te draaien en verwijder de batterijhouder (Image 3-E).

2. Haal de accu / batterijen uit de houder.

**EN-EL15:** Druk de accu naar voren en schuif de accu vervolgens uit de houder (Image 4-A).

**EN-EL18A:** Schuif de accu vergendeling in de richting welke wordt aangegeven door de pijl (◁) en verwijder het deksel (Image 4-B).

**AA Batteries:** Verwijder de batterijen zoals hieronder aangegeven. Let op dat de batterijen niet op de grond vallen (Image 4-C).

*De procedure voor het verwijderen van de EP-5B power connector is hetzelfde als die van de EN-EL15.*

### De 'Control Lock' van de battery grip

De 'Control Lock' (Blz. 2-15) blokkeert de werking van de bedieningsknoppen op de battery grip om onbedoeld gebruik te voorkomen. Voordat u foto's in verticale (portret) richting gaat maken en de knoppen wilt bedienen moet het slot ontgrendeld worden. Het controleslot is geen stroom-schakelaar. Gebruik de stroomschakelaar van de camera om de camera aan en uit te zetten.

### Waarschuwing

- De battery grip kunt u alleen gebruiken met de Nikon D500 camera.
- Gebruik geen accu's / batterijen of batterijhouders die niet in deze handleiding genoemd worden.
- Zorg dat u altijd de beschermkap plaatst over de contactpunten om te voorkomen dat u elektrische schokken oploopt of dat de batterygrip beschadigd raakt.
- Als u de batterijhouder uit de battery grip verwijderd, zorg dan dat u de accu's / batterijen tevens verwijderd. U kunt de batterijhouder terug in het beschermzakje schuiven om te voorkomen dat deze in contact komt met metalen objecten en daardoor beschadigd raakt.
- De 'memory card' indicatie LED op de camera zou even kunnen branden als u de grip losmaakt van de camera of een batterijhouder uit de grip verwijderd. Dit is normaal en geen fout aan uw grip.
- Als de batterygrip rare geluiden maakt, of vreemd begint te ruiken, schakel dan de camera direct uit en verwijder onmiddellijk de accu / batterijen uit de grip. Let op: de accu / batterijen kunnen dan heet zijn! Laat de battery grip vervolgens controleren door een gespecialiseerd bedrijf of de winkel van aanschaf.
- De battery grip heeft geen aan- of uitschakelaar. U kunt daarvoor de aan / uit knop van uw camera zelf gebruiken.

## D

### Handbuch Jupio Battery grip für Nikon D500 - JBG-N014

Vielen Dank für deinen Einkauf des JBG-N014 Multipower Batteriegriffs für die Nutzung mit Nikon Digitalkameras, die das JBG-N014 im Kamerahandbuch als ein kompatibles Zubehör auflisten. Der JBG-N014 nutzt eine EN-EL15 oder EN-EL18A wieder aufladbare Batterie oder acht AA Batterien (Alkaline, Ni-MH oder Lithium) und umfasst einen Auslöser für die Bildaufnahme als Portrait, AF-ON und Fn Knöpfe, Multi-Selektor, sowie Haupt- und Unterbefehle. Lesen Sie diese Anweisungen und das Kamerahandbuch vor Gebrauch sorgfältig durch.

### Anbringung des Batteriegriffs

Versichere dich vor Anbringung des Batteriegriffs, dass die Kamera ausgeschaltet ist und die JBG-N014 Kontrollsperrle sich auf der L Position befindet (Image 1).

1. Entferne die Kontaktkappe (Seite 2-11) vom Batteriegriff.
2. Die Kontakte des JBG-N014 befinden sich im unteren Teil der Kamera, wo sie durch eine Kontaktabdeckung geschützt werden. Entferne die Kontaktabdeckung wie in Abbildung (Image 2-A1) gezeigt und platziere es auf dem Kontaktabdeckungshalter des JBG-N014 (Image 2-A2).



3. Positioniere den JBG-N014, indem du die Befestigungsschraube des JBG-N014 (Image 2-B2) am Stativgewinde der Kamera (Image 2-B1) ausrichtest und anschließend das Befestigungsrad durch das Drehen in die durch den **LOCK** Pfeil angezeigte Richtung (Image 2-C) befestigst. Die Batterie muss vor der Verbindung mit dem JBG-N014 nicht entnommen werden. In den Standardeinstellungen wird die Batterie der Kamera erst genutzt, wenn die Batterie des JBG-N014 aufgebraucht wurde. Die Batteriereihenfolge Option kann in den Einstellungen der Kamera genutzt werden um dies zu ändern.

### Entfernen des Batteriegriffs

Um den JBG-N014 zu entfernen, schalte die Kamera aus und positioniere die Kontrollsperrle des JBG-N014 auf **L**. Lockere dann das Befestigungsrad, indem du es in die entgegengesetzte Richtung des **LOCK** Pfeils drehst und entnehme den JBG-N014.

Versichere dich, dass du die Kontaktabdeckung der Kamera im Kontaktabdeckungshalter platzierst und die JBG-N014 Kontaktkappe an einem sicheren Ort aufbewahrst.

### Batterien einführen

Der JBG-N014 kann mit einer EN-EL15 oder EN-EL18A wieder aufladbaren Li-Ion Batterie genutzt werden, oder mit acht AA Batterien. Eine BL-5 Batteriekammer Abdeckung (separat verfügbar) wird bei der Nutzung einer EN-EL18A Batterie erfordert.

Versichere dich vor der Einführung der Batterien, dass die Kamera ausgeschaltet ist und sich die JBG-N014 Kontrollsperrle auf der Position **L** befindet.

1. Bringe den JBG-N014 Batteriekammer Riegel auf **C** und entferne den Batteriehalter (Image 2-D).
2. Bereite die Batterien wie untenstehend beschrieben vor.
  - EN-EL15:** Gleiche die Vertiefungen der Batterie mit den Projektionen des Battery holder(EN-EL15) ab, führe die Batterie mit dem Pfeil (**▲**) auf der Batterie in Richtung der Leistungsklemmen des Batteriehalters (Image 3-A1) ein. Drücke die Batterie leicht nach unten und schiebe sie in Pfeilrichtung, bis die Leistungsklemmen am Ort einrasten (Image 3-A2).
  - EN-EL18A:** Wenn der Batterieauslöser auf der optionalen Batteriekammer Hülle so positioniert ist, dass der Pfeil (**◁**) sichtbar ist, dann schiebe den Batterieauslöser um dem Pfeil zu bedecken (Image 3-B1). Führe die zwei Projektionen auf der Batterie in die passenden Einführungen auf dem BL-5 (Image 3-B2) ein und bestätige, dass der Batterieauslöser zur Seite geschoben wurde, sodass der Pfeil gezeigt wird (Image 3-B3).
  - AA Batterien:** Platziere acht AA Batterien im Battery holder(AA) wie in Abbildung (Image 3-C) dargestellt, während du sicherstellst, dass die Batterien sich in der korrekten Ausrichtung befinden.
3. Führe den Batteriehalter oder EN-EL18A in den JBG-N014 ein und verriegle die Batteriekammer Hülle (Image 3-E). Versichere dich, dass der Halter oder die Batterie eingeführt wurden, bevor du den Riegel betätigst.
4. Schalte die Kamera ein und prüfe die Batterie in der Systemsteuerung. Sollte sich die Kamera nicht einschalten, so prüfe ob die Batterie korrekt eingeführt wurde.



### Der optionale Nikon EP-5B Stromanschluss

Bei Nutzung des EP-5B Stromanschlusses, gebe diesen in den Battery holder(EN-EL15) mit dem Pfeil (**▲**) in Richtung Batterie Leistungsklemmen ein (Image 3-D1). Drücke den Anschluss leicht nach unten und schiebe ihn in Pfeilrichtung bis die Leistungsklemmen einrasten (Image 3-D2). Öffne die Abdeckung des Stromanschlusses und führe das EP-5B Stromkabel durch die Öffnung (Image 3-D3).

### Batterien entfernen

Lasse die Batterien oder den Halter nicht fallen.



1. Drehe den Riegel der JBG-N014 Batteriekammer auf  und entnehme den Batteriehalter (Image 3-E).
2. Entnehme die Batterie oder Batterien vom Halter oder der BL-5 Batteriekammer Abdeckung.
  - EN-EL15:** Während du den PUSH Knopf des Halters drückst, schiebe die Batterie in Richtung Knopf. Die Batterie kann dann wie angezeigt entnommen werden (Image 4-A).
  - EN-EL18A:** Schiebe die Batteriefreigabe in die durch den Pfeil () angezeigte Richtung und entnehme die Batteriekammer Abdeckung (Image 4-B).
  - AA Batterien:** Entnehme die Batterien wie angezeigt. Lasse die Batterien nicht fallen, während du diese aus dem Halter entnimmst (Image 4-C).

*Das Verfahren für die Entnahme des EP-5B Stromanschlusses ist das gleiche wie für den EN-EL15.*

### Die JBG-N014 Kontroll Sperre

Die Kontroll Sperre (Seite 2-15) sperrt die Kontrolle des JBG-N014 um eine ungewollte Nutzung zu verhindern. Für die Nutzung dieser Kontrollen in vertikaler Richtung oder mit kabelloser Fernbedienung vor der Bildaufnahme, löse die Sperre wie auf der rechten Seite dargestellt. Die Kontroll Sperre ist kein Stromschalter. Nutzen Sie den Stromschalter der Kamera um diese ein- und auszuschalten.

### Sicherheitsvorkehrungen

- Der JBG-N014 eignet sich nur für die Nutzung mit kompatiblen Kameras.
- Nutze den Griff nicht mit Batterien und Batteriehaltern, die nicht in diesem Handbuch empfohlen werden.
- Um elektrische Kurzschlüsse durch Metallobjekte an den Leistungsklemmen zu verhindern, ersetze die Kontaktklappe wenn der JBG-N014 nicht in Gebrauch ist.
- Wenn ein Batteriehalter vom JBG-N014 entfernt wird, entnehme die Batterien oder bedecken die Halterhülle um einen elektrischen Kurzschluss durch Kontakt mit anderen Metallobjekten zu verhindern.
- Die Zugangslampe der Speicherkarte könnte aufleuchten wenn der JBG-N014 an die Kamera angebracht oder entnommen wird – es handelt sich hierbei um keine Fehlfunktion.
- Solltest du Rauch oder einen ungewöhnlichen Geruch aus dem Batteriegriff bemerken, so stelle die Nutzung sofort ein. Nachdem du die Batterien entnommen hast, bringe das Gerät für eine Inspektion zu einem Händler oder einem Nikon-autorisierten Servicedienstleister.
- Der JBG-N014 besitzt keinen Stromschalter. Nutze den Stromschalter der Kamera um diesen ein- oder auszuschalten.

**ES**

## Manual Jupio Battery grip para Nikon D500 - JBG-N014

Gracias por elegir la empuñadura vertical, profesional Jupio JBG-N014. Para asegurar un funcionamiento correcto, lea este manual antes de usar este producto. La JBG-N014 lleva una batería recargable EN-EL15 o EN-EL18A u ocho pilas AA (alcalinas, Ni-MH, o litio) y cuenta con un botón para tomar fotografías con orientación "vertical" (retrato), AF-ON, y los botones Fn, múltiples selectores y-control principal y secundario.

### Cómo acoplar el paquete de la Battery grip

Antes de acoplar el paquete de la batería, asegúrese de que la cámara esté apagada y el seguro de control de la empuñadura está en la posición **L** (Image 1).

1. Retire la tapa de contacto (Página 2-11) del paquete de la batería.
2. Retire la cubierta de contacto, como se muestra en la (Image 2-A1) y colóquela en el soporte de la cubierta correspondiente en la empuñadura de la batería (Image 2-A2).

3. Mantenga el tornillo de montaje de la empuñadura de la batería (Image 2-B2) alineado con la rosca del trípode de la cámara (Image 2-B1) y apretar la rueda de fijación girándola en la dirección mostrada por la flecha **LOCK** (Image 2-C). No hay necesidad de quitar la batería de la cámara antes de conectar la empuñadura. Con los ajustes predeterminados, la batería insertada en la cámara sólo será utilizada cuando se quite la batería en la empuñadura. El menú "Configuración personalizada" se puede utilizar para cambiar el orden en el que se utilizan las baterías.

### Retirando el Paquete de Battery grip

Para quitar la empuñadura con batería, apague la cámara y establezca el bloqueo del control en la empuñadura de la batería a la posición **L**, luego afloje la rueda de fijación mediante la rotación en la dirección opuesta de la flecha **LOCK** y retire la empuñadura de la batería.

Asegúrese de colocar la tapa de contactos de la cámara en el soporte de la cubierta para mantener la tapa de contacto en un lugar seguro para no perderla.

### Insertando Baterías

El JBG-N014 se puede utilizar con una batería de iones de litio recargable EN-EL15 o EN-EL18A, o con ocho baterías AA. Una tapa BL-5 de baterías (disponible por separado) se requiere cuando se utiliza una batería EN-EL18A. Antes de introducir las baterías, asegúrese de que la cámara esté apagada y que el seguro del control de la empuñadura está en la posición **L**.

1. Gire el pestillo del compartimento de la batería a la posición del símbolo  y retire el soporte de la batería (Image 2-D).

2. Instale las baterías como se describe a continuación.

**EN-EL15:** Coincida las muescas de la Batería a las marcas en el Battery holder(EN-EL15) inserte La batería con la flecha (▲) en la batería hacia los terminales de alimentación del soporte de la batería (Image 3-A1). Presione ligeramente la batería hacia abajo y deslícela en la dirección de la flecha hasta que haga clic en los terminales de alimentación en su lugar (Image 3-A2).

**EN-EL18A:** Si el liberador de la batería de la cubierta del compartimento de la batería opcional BL-5 está posicionado de manera que la flecha (◁) es visible entonces, deslice el liberador de la para cubrir la flecha (Image 3-B1). Inserte los dos salientes de la batería en las ranuras correspondientes del BL-5 (Image 3-B2) y confirme si el liberador de la batería se ha deslizado a un lado para revelar la flecha. (Image 3-B3)

**Baterías AA:** Coloque ocho pilas AA en el Battery holder(AA) como se muestra en la (Image 3-C) y asegúrese de que las baterías se coloquen en la forma correcta.



3. Inserte el soporte de la batería o EN-EL18A en la empuñadura de la batería y gire el pestillo del compartimento de la batería (Image 3-E). Asegúrese de que el soporte o la batería se inserten antes de girar el picaporte.
4. Encienda la cámara y compruebe el nivel de la batería en la pantalla o en el visor. Si la cámara no se enciende, compruebe que la batería se ha insertado correctamente.

### El opcional Nikon Conector de Alimentación EP-5B

Cuando se usa el conector de alimentación EP-5B, insértelo en el de Battery holder(EN-EL15) con la flecha (▲) en el conector hacia los terminales de alimentación de la batería (Image 3-D1). Presione el conector ligeramente hacia abajo y deslícela en la dirección de la flecha hasta que haga clic en los terminales de alimentación en su sitio (Image 3-D2). Abra la tapa del conector de alimentación y pase el cable de alimentación EP-5B través de la abertura (Image 3-D3).

## Retirando las Baterías

Tenga cuidado de no dejar caer la batería o el soporte.

1. Gire el pestillo del compartimento de la batería al símbolo  y retire el soporte de la batería (Image 3-E).
2. Retire la batería o pilas de la estufa o BL-5 Tapa del compartimento de la batería.  
**EN-EL15:** Mientras presiona el botón "PUSH" del soporte, deslice la batería hacia el botón. La batería se puede retirar, como se muestra (Image 4-A).  
**EN-EL18A:** Deslice el liberador de la batería en la dirección que indica la flecha () y retire la tapa del compartimento de baterías (Image 4-B).  
**Baterías AA:** Retire las baterías como se muestra. Tenga cuidado de no dejar caer las baterías al sacarlas de su soporte (Image 4-C).

*El procedimiento para retirar el conector de alimentación EP-5B es el mismo que para el EN-EL15.*

## El "seguro del control" de la empuñadura de la Battery grip

El seguro del control (Página 2-15) bloquea los controles de la empuñadura de la batería para prevenir el uso no intencionado. Para utilizar estos controles en la dirección vertical (como) o control remoto inalámbrico antes de tomar fotografías, libere el seguro como se muestra a la derecha. El seguro del control no es un interruptor de encendido. Utilice el interruptor de alimentación de la cámara para encender y apagar la cámara.

## Precaución

- La empuñadura de la batería es para su uso exclusivo con cámaras compatibles solamente.
- No utilice la empuñadura de la batería con baterías y soportes de las baterías no recomendadas en este manual.
- Vuelva a colocar la tapa de contacto cuando la empuñadura de la batería no esté en uso para evitar cortocircuitos eléctricos causados por objetos de metal que toquen los terminales de alimentación.
- Cuando un soporte de la batería se retire de la empuñadura de la batería, retire las baterías o coloque el soporte o cubierta o en el estuche del soporte para evitar cortocircuitos eléctricos causados por el contacto con otros objetos metálicos.
- La lámpara de acceso a la tarjeta de memoria puede iluminar cuando la empuñadura se une o se retire de la cámara, pero esto no es un funcionamiento defectuoso.
- Si observa humo o un olor inusual o ruido de la batería, deje de usarla inmediatamente. Después de retirar las baterías, lleve el dispositivo al distribuidor para su inspección.
- La JBG-N014 no está equipada con un interruptor de encendido. Utilice el interruptor de la cámara.

## F

## Manuel Jupio Battery grip pour Nikon D500 - JBG-N014

Merci d'avoir choisi l'Jupio JBG-N014 Professional vertical grip batterie. Pour assurer un fonctionnement correct, lisez attentivement ce manuel avant d'utiliser ce produit. La JBG-N014 prend un EN-EL15 OU EN-EL18 une batterie rechargeable ou par huit piles AA (alcalines, NIMH, lithium) et des caractéristiques ou un bouton pour prendre des photos en " hauteur " (portrait), AF-sur, et Fn boutons, Multi Selector, et principal et sous-commande.

## Fixation de la Battery grip

Avant d'atteler la batterie, assurez-vous que l'appareil photo est éteint et le verrouillage du panneau de commande de la poignée de batterie est dans la position L (Image 1).

1. Retirer le bouchon de contact (Page 2-11) de la batterie.

2. Retirer le couvercle de contact comme illustré dans la (Image 2-A1) Et le placer dans le couvercle approprié support sur la batterie grip (Image 2-A2).
3. Conservez la vis de fixation de poignée de batterie (Image 2-B2) alignée avec la prise de montage du trépied de l'appareil (Image 2-B1) et serrer la fixation roue en le tournant dans le sens indiqué par la flèche **LOCK** (Image 2-C). Il n'est pas nécessaire de retirer la batterie de l'appareil photo avant de connecter la poignée de batterie. Par défaut, la batterie insérée dans l' appareil photo sera uniquement utilisée lorsque le niveau de charge de la batterie dans le Battery Grip est supprimée. Le menu Paramètres personnalisée " peut être utilisé pour modifier l'ordre dans lequel les batteries sont utilisées.

### Retrait de la Battery grip

Pour retirer la batterie grip, éteignez l'appareil photo et réglez le verrouillage du panneau de commande sur la poignée de batterie à la position **L**, puis desserrer la roue accessoire en le faisant tourner dans le sens opposé de la flèche **LOCK** et retirer la poignée de batterie.

Veillez à placer la caméra dans le couvercle couvercle contact titulaire de garder le contact cap dans un endroit sûr pour ne pas le perdre.

### Insertion des piles

La JBG-N014 peut être utilisé avec un EN-EL15 ou EN-EL18 une batterie Li-ion rechargeable, ou avec 8 piles AA. Une batterie BL-5-Couvercle de chambre (disponible séparément) est nécessaire lors de l'utilisation d'un en-EL18une batterie. Avant d'insérer des piles, assurez-vous que l'appareil photo est éteint et que le verrouillage du panneau de commande de la poignée de batterie est dans la position **L**.

1. Tournez le loquet de la batterie-chambre vers la position du  symbole et déposer le support de la pile (Image 2-D).
2. Installez les piles comme décrit ci-dessous.
 

**EN-EL15:** comparaison les indentations sur la batterie pour les marques sur le Battery holder(EN-EL15) support et insérez la batterie avec la Flèche () sur la batterie vers le support de la pile de bornes d'alimentation (Image 3-A1). Appuyez sur la batterie légèrement vers le bas et faites-le glisser dans le sens de la flèche jusqu'à ce que les bornes d'alimentation s'enclenchent (Image 3-A2).

**EN-EL18A:** Si la batterie-release sur l'option Batterie BL-5-Couvercle de chambre est positionné de sorte que l'arrowis () visible puis faites glisser la batterie-version afin de couvrir la flèche (Image 3-B1). Insérez les deux projections sur la batterie dans les fentes correspondantes sur la BL-5 (Image 3-B2) et de confirmer si la batterie-version a la diapositive de côté pour révéler la flèche (Image 3-B3).

**Piles AA:** Place huit piles AA dans le Battery holder(AA) du support de la batterie comme illustré dans la (Image 3-C) et assurez-vous que les piles sont placées de manière correcte.
3. Insérez le support de la pile ou EN-EL18A dans la poignée de batterie et tourner le loquet de la batterie-chambre (Image 3-E). Assurez-vous que le titulaire ou la batterie est insérée avant de tourner le loquet.
4. Mettez l'appareil sous tension et vérifiez le niveau de charge de la batterie sur l'écran ou dans le viseur. Si l'appareil ne s'allume pas, vérifiez si la batterie est insérée correctement.

### Le optional Nikon EP-5B Connecteur d'alimentation

Lorsque vous utilisez le PE-5B connecteur d'alimentation, insérez-la dans le Battery holder(EN-EL15) avec la Flèche () sur le connecteur vers des bornes d'alimentation de la batterie (Image 3-D1). Appuyez sur le connecteur légèrement vers le bas et faites-la glisser dans la direction de la flèche jusqu'à ce que les bornes d'alimentation s'enclenchent (Image 3-D2). Ouvrir le couvercle du connecteur d'alimentation et passer le PE-5B Câble d'alimentation à travers l'ouverture (Image 3-D3).



## Dépose des batteries

Veillez à ne pas faire tomber les piles ou le titulaire.

1. Tournez le loquet de la batterie-chambre pour le symbole et déposer le support de la pile (figure E).
2. Retirez la batterie ou les piles de la titulaire ou BL-5 couvercle de chambre de batterie.  
**EN-EL15:** Tout en appuyant sur le bouton " Push " du titulaire, faites glisser la batterie vers le bouton. La batterie peut alors être retirée comme illustré.  
**EN-EL18A:** Faites glisser la batterie dans la direction de libération comme indiqué par la flèche ( ) et déposer le couvercle chamber-batterie.  
**Piles AA:** Retirez les piles comme illustré. Veillez à ne pas faire tomber les batteries lors de leur retrait de la titulaire.

*La procédure de dépose de l'PE-5B du connecteur d'alimentation est la même que pour l'EN-EL15.*

## Le " verrouillage Control' du Battery Grip

Le verrouillage du panneau de commande (Figure A-15) verrouille les commandes sur la poignée de batterie pour empêcher l'utilisation involontaire. Trop Utilisez ces commandes dans le sens vertical (AS) ou commande à distance sans fil avant de prendre des photos, relâchez le loquet comme illustré à droite. Le verrouillage du panneau de commande n'est pas un commutateur d'alimentation. Utiliser l'appareil photo l'interrupteur d'alimentation pour mettre l'appareil sous tension et hors tension.

## Attention

- La batterie grip est à utiliser avec les appareils compatibles uniquement.
- N'utilisez pas la batterie grip avec piles et détenteurs non recommandé dans ce manuel.
- Remplacer le bouchon de contact lorsque la poignée de batterie n'est pas utilisé, pour éviter les courts-circuits provoqués par des objets métalliques de toucher les bornes d'alimentation.
- Lorsqu'un support de batterie est retirée de la poignée de batterie, retirez les piles ou mettre le titulaire ou couvercle dans le holder case pour éviter les courts-circuits causés par le contact avec d'autres objets métalliques.
- La carte mémoire lampe d'accès peuvent s'allumer lorsque la batterie grip est joint ou retirées de l'appareil photo, mais ce n'est pas un dysfonctionnement.
- Si vous remarquez de la fumée ou une odeur inhabituelle ou bruit de la batterie, arrêtez de l'utiliser immédiatement. Après le retrait des piles, prendre le périphérique au détaillant pour l'inspection.
- La JBG-N014 n'est pas équipé d'un interrupteur d'alimentation. Utiliser l'appareil photo l'interrupteur d'alimentation pour le mettre sous tension ou hors tension.

**PT**

## Manual Jupio Battery grip para Nikon D500 - JBG-N014

Obrigado por escolher a bateria grip vertical profissional da Jupio JBG-N014. Para garantir o bom funcionamento, leia atentamente este manual antes de utilizar este produto. A JBG-N014 leva uma bateria recarregável EN-EL15 ou EN-EL18A ou oito baterias AA (alcalina, Ni-MH ou lítio) e possui um botão para tirar fotografias na orientação de "altura"(retrato), AF-ON e botões Fn, multisseletor e comando principal e secundário.

## Colocar a Battery grip

Antes de colocar a bateria, certifique-se de que a câmera está desligada e o bloqueio de controle da bateria grip está na posição de L (Image 1).

1. Retire a tampa de contato (Página 2-11) da bateria.
2. Remova a tampa do contato, como indicado na figura B-○,1 e coloque-a no porta-tampa adequado sobre a bateria grip (Image 2-A2).



3. Mantenha a bateria grip com o parafuso de montagem (Image 2-B2) alinhado com o encaixe do tripé da câmera (Image 2-B1) e aperte a roda de fixação, girando-o no sentido indicado pela seta de **LOCK** (Image 2-C). Não há nenhuma necessidade de remover a bateria da câmera antes de ligar a bateria grip. Nas configurações padrões, a bateria inserida na câmara será apenas usada quando a bateria grip é removida. O menu 'Configurações Personalizadas' pode ser usado para alterar a ordem em que as baterias são usadas.



### Remover a Battery grip

Para remover a bateria grip, desligue a câmera e defina o bloqueio de controle sobre a bateria grip para a posição **L**, então solte a roda de fixação, girando-a no sentido oposto da seta de **LOCK** e remova a bateria grip.

Não se esqueça de colocar a tampa do contato de câmera no porta tampa para manter a tampa do contato em um lugar seguro para não a perder.

### Inserir as Baterias

A JBG-N014 pode ser usada com um EN-EL15 ou bateria recarregável de íons de lítio EN-EL18A, ou com 8 baterias AA. Uma tampa do compartimento da bateria BL-5 (disponível separadamente) é necessário ao usar uma bateria EN-EL18A. Antes de inserir as baterias, certifique-se de que a câmera está desligada e o bloqueio de controle da bateria grip está na posição **L**.

1. Gire a trava da bateria da câmara para a posição do  símbolo e retire o suporte da bateria (Image 2-D).
2. Instale as baterias conforme descrito abaixo.
  - EN-EL15:** Combine os recortes na bateria com as marcas no Battery holder(EN-EL15) e insira a bateria com a seta () na bateria em direção aos terminais de alimentação do suporte da bateria (Image3-A1). Pressione levemente para baixo a bateria e deslize-a na direção da seta até os terminais de alimentação clique no lugar (Image3-A2).
  - EN-EL18A:** Se a liberação da bateria está posicionada sobre a tampa do compartimento opcional de BL-5 então a seta () está visível, em seguida, deslize a liberação da bateria para cobrir a seta (Image3-B1). Introduza as duas projeções da bateria nas ranhuras correspondentes no BL-5 (Image3-B2) e confirme se a liberação da bateria desliza para o lado para revelar a seta. (Image3-B3)
  - Baterias AA:** Coloque oito baterias AA no Battery holder(AA), como mostrado na (Image 3-C) e certifique-se de que as baterias são colocadas de forma correta.
3. Insira o suporte da bateria ou EN-EL18A na bateria grip e gire a trava da câmara da bateria (Image 3-E). Certifique-se que o suporte ou bateria estejam inseridos antes de virar a trava.
4. Ligue a câmara e verifique o nível da bateria na tela ou no visor. Se a câmera não ligar, verifique se a bateria está inserida corretamente.

### O opcional Nikon Conector de Energia EP-5B

Ao usar o conector de energia EP-5B, insira-a no Battery holder(EN-EL15) com a seta () no conector para os terminais de energia da bateria (Image 3-D1). Pressione o conector levemente para baixo e deslize-o na direção da seta até os terminais de energia clicarem no lugar (Image 3-D2). Abra a tampa do conector de energia e passe o cabo de energia EP-5B através da abertura (Image 3-D1).

### Remover as Baterias

Seja cuidado para não deixar cair as baterias ou o suporte.

1. Vire a trava da câmara da bateria para o  símbolo e remova o suporte da bateria (Image 3-E).
2. Remova a bateria ou baterias do suporte ou da tampa da câmara da bateria BL-5.

**EN-EL15:** Enquanto pressiona o botão "PUSH" do suporte, deslize a bateria para baixo. A bateria então pode ser removida como mostrado (Image 4-A).

**EN-EL18A:** Deslize a liberação da bateria na direção, conforme indicado pela seta (◁) e remova a tampa da câmara da bateria (Image 4-B).

**Baterias AA:** Remova as baterias conforme mostrado. Tenha cuidado para não deixar cair as baterias quando estiver as removendo do suporte (Image 4-C).

*O procedimento para remover o conector de energia EP-5B é o mesmo que para o EN-EL15.*

### O 'Bloqueio de Controle' da bateria grip

O bloqueio de controle (Página 2-15) bloqueia os controles sobre a bateria grip para impedir o uso não intencional. Também usa esses controles no sentido vertical (bem como) ou controle remoto sem fio antes de tirar fotos, libere o bloqueio, como mostrado à direita. O bloqueio de controle não é um interruptor de energia. Use o interruptor de energia da câmera para ligar a câmera e desligar.

### Cuidado

- A bateria grip é para uso com câmeras compatíveis apenas.
- Não utilize a bateria grip com baterias e suportes de bateria não recomendados neste manual.
- Coloque a tampa de contato quando a bateria grip não está em uso para evitar choques elétricos provocados por objetos metálicos tocando os terminais de energia.
- Quando um suporte de bateria é retirado da bateria grip, retire as baterias ou coloque o suporte ou a tampa no case do suporte para evitar choques elétricos, causados pelo contato com objetos metálicos.
- A luz de acesso do cartão de memória pode acender quando a bateria grip é ligada ou removida da câmera, mas isso não é um defeito.
- Caso você perceba uma fumaça ou um cheiro estranho ou ruído da bateria, interrompa o uso imediatamente. Depois de retirar as baterias, leve o dispositivo para o varejista para inspeção.
- A JBG-N014 não é equipado com um interruptor de energia. Use o interruptor de energia da câmera para ativar ou desativar a energia.

## I

### Manuale Jupio Battery grip per Nikon D500 - JBG-N014

Grazie per aver scelto la Jupio JBG-N014 Battery Grip professionale verticale. Per permetterne il corretto utilizzo, leggi bene il manuale primo di usare il prodotto. La JBG.N014 utilizza una EN-EL15 o EN-EL18A batteria ricaricabile o 8 batterie AA (Alcalin, Ni-MH, o al litio) e presenta un bottone per prendere foto in orientamento "tall" (Ritratto), AF-ON, un bottone FN, multi selettore, e principale e sub-command.

### Fissare la Battery grip

Prima di fissare la battery grip, assicurati che la macchina sia spenta e che il blocco della battery grip sia in posizione L (Image 1).

1. Rimuovi il cappuccio (Pagina 2-11) dalla battery pack.
2. Rimuovi il coperchio di contatto come mostrato nella figura B.1 e inseriscilo nel apposito spazio nella battery Grip (Image 2-A1)
3. Tieni la vite della battery grip (Image 2-A2) allineata al foro della treppiedi della macchina (Image 2-B1) e fissa la ruota di fissaggio ruotando nella direzione mostrata dalla freccia **LOCK** (Image 2-C). Non c'è nessun bisogno di rimuovere la batteria dalla macchina prima di connetterla alla Battery Grip. Per impostazioni predefinite, la batteria inserita nella macchina sarà utilizzata solo quando la batteria nella battery grip sarà rimossa. Il Menu "custom Setting" può essere utilizzato per cambiare l'ordine con il quale vengono usate le batterie.

### Rimuovere le Battery grip

Per rimuovere la battery grip, spegni la macchina e inserisci il blocco Lock su **L**, quindi rimuovere la ruota di fissaggio ruotando nella direzione opposta alla freccia **LOCK** e rimuovi la battery Grip.

Attenzione che il coperchio di contatto della macchina deve essere riposto in un luogo sicuro per non perderlo.

### Inserire le batterie

La JBG-N014 può essere utilizzata con una batteria EN-EL15 o EN-EL18A ricaricabile agli ioni di litio, o con otto batterie AA. Una copertura BL-5 -batteria ( disponibile separatamente) è necessaria quando si utilizza una batteria EN-EL18A . Prima di inserire le batterie, assicurarsi che la fotocamera sia spenta e che il blocco di controllo del battery grip si trovi nella posizione **L**.

1. Ruotare il fermo del vano batteria sulla posizione del  simbolo e rimuovere il supporto della batteria (Image 2-D) .

2. Inserire le batterie come descritto sotto.

**EN-EL15:** Far corrispondere le rientranze sulla batteria ai segni sul Battery holder(EN-EL15) e inserire la batteria con la freccia ( ▲ ) sulla batteria verso i terminali sul supporto della batteria (Image 3-A1) . Premere la batteria leggermente verso il basso e farla scorrere nella direzione della freccia fino a quando i terminali siano in posizione (Image 3-A2).

**EN-EL18A:** Se il rilascio della batteria sul coperchio del vano batteria opzionale BL-5 è posizionato correttamente in modo che la freccia (◁) sia visibile, far scorrere il rilascio della batteria in modo che copra correttamente la freccia (Image 3-B1) . Inserire le due sporgenze della batteria nelle fessure corrispondenti sul BL-5 (Image 3-B2) e confermare che il rilascio della batteria sia scivolato sul lato permettendo di rivelare la freccia (Image 3-B3).

**Batterie AA:** Posizionare otto batterie AA nel vano Battery holder(AA) come mostrato in (Image 3-C) e assicurarsi che le batterie siano posizionate in modo corretto .

3. Inserire il supporto delle batterie o EN-EL18A nella battery grip e ruotare il dispositivo di chiusura del vano batteria (Image 3-E). Assicurarsi che sia inserito il supporto o la batteria prima di accendere il dispositivo di chiusura .

4. Accendere la macchina e controllare il livello della batteria sul display o sul mirino. Se la macchina non si accende, verificare che la batteria sia stata inserita correttamente.

### Il connetto di alimentazione Nikon EP-5B opzionale

Quando si utilizza il connettore di alimentazione EP-5B , inserirlo nel Battery holder(EN-EL15) con la freccia ( ▲ ) sul connettore in direzione dei terminali della batteria (Image 3-D1).

Premere il connettore leggermente verso il basso e farlo scorrere nella direzione della freccia fino a quando i terminali sono in posizione (Image 3-D2).

Aprire il coperchio connettore di alimentazione e passare il cavo di alimentazione EP- 5B attraverso l'apertura (Image 3-D3).

### Rimuovere Batterie

Fare attenzione a non lasciar cadere le batterie o il supporto .

1. Ruotare il fermo del vano batteria al simbolo e rimuovere il supporto della batteria (Image 3-E).

2. Rimuovere la batteria o le batterie nel supporto o il coperchio del vano batteria BL-5.

**EN-EL15:** Tenendo premuto il tasto "PUSH" del supporto, far scorrere la batteria verso il pulsante indicato. La batteria può quindi essere rimossa come mostrato (image 4-A).

**EN-EL18A:** Far scorrere il rilascio della batterie nella direzione indicata dalla freccia ( ▲ ) e rimuovere il coperchio della supporto della batteria (image 4-B).

**batterier AA:** Rimuovere le batterie come illustrato. Fare attenzione a non lasciar cadere le batterie durante la rimozione dal supporto (image 4-C).

*La procedura per rimuovere il connettore EP-5B è stessa della EN-EL15.*

### Il 'Control Lock' della battery grip

Il controllo blocco (Pagina 2-15) blocca i controlli sulla batteri grip per prevenire usi indesiderati. Per usare questi controlli in direzione verticale (come) o controllo wireless remoto prima di prendere una foto togliere il blocco come mostrato sulla destra. Il blocco Lock non è un interruttore. Usare il pulsante della macchina per accendere o spegnere la stessa.

### Attenzione

- La battery grip è solo per macchine compatibili
- Non usare la battery grip con batterie o supporti non raccomandati
- Sostituisce il coperchio quando la battery grip non è in uso per prevenire cortocircuiti causati da oggetti metallici che toccano il terminale d'energia.
- Quando un supporto viene rimosso dalla battery grip, rimuovere le batterie o porre il supporto o il coperchio per prevenire cortocircuiti causati dal contatto con altri oggetti metallici.
- La luce di accesso della memory card potrebbe accendersi quando la battery grip è inserita o rimossa dalla macchina, ma non è una malfunzione.
- Dovresti fare attenzione a fumo o odori inusuale provenienti dalle batterie. In questo caso, spegni e stacca immediatamente. Dopo aver rimosso le batterie, porta il dispositivo dal venditore per ulteriore ispezione.
- Il JBG-N014 non ha un interruttore di corrente. Usare il pulsante della macchina per accendere o spegnere la stessa.

**SE**

## Manuell Jupio Battery grip för Nikon D500 - JBG-N014

Tack för att du valde Jupio JBG-N014 professionella vertikala batterigrepp. För att säkerställa korrekt drift, läs den här bruksanvisningen noga innan du använder produkten. Den JBG-N014 tar en EN-EL15 eller EN-EL18A uppladdningsbart batteri eller åtta AA-batterier (alkaliska, Ni-MH eller litium) och har en knapp för att ta bilder i "hög" (stående) orientering, AF-ON, och Fn knappar, multiväljaren, och huvud- och underkommando.

### Fästa Battery grip

Innan du fäster batteriet vara säker på att kameran är avstängd och styrlåset av batterigrepp är i **L** läge (Image 1).

1. Ta bort kontaktlocket (Sida 2-11) från batteriet.
2. Ta bort kontaktlocket som visas i (Image 2-A1) och placera den i den aktuella pärmhållaren på batterigrepp (Image 2-A2).
3. Håll batterigrepp fästskruv (Image 2-B2) i linje med stativgänga av kameran (Image 2-B1) och dra åt fästhjulet genom att vrida den i den riktning som visas av **LOCK** pilen (Image 2-C). Det finns ingen anledning att ta ut batteriet ur kameran innan du ansluter batterigrepp. Vid standardinställningarna, kommer batteriet i kameran endast användas när batteriet i batterigrepp tas bort. Den menyen kan användas för att ändra den ordning i vilken de batterier används.



### Ta ut Battery grip

För att ta bort batterigrepp, stäng av kameran och ställ in styrlåset på batterigrepp till **L** läge, lossa fästhjulet genom att vrida den i motsatt riktning mot **LOCK** pilen och ta bort batterigrepp. Var noga med att placera kameran kontaktlocket i pärmhållaren för att hålla kontakten locket på en säker plats för att inte förlora den.



## Sätta batterier

Den JBG-N014 kan användas med ett EN-EL15 eller EN-EL18A uppladdningsbart Li-ion batteri, eller med åtta AA-batterier. En BL-5 batteriluckan (säljs separat) krävs när du använder ett EN-EL18A batteri. Innan du byter batterier, vara säker på att kameran är avstängd och att styrlåset av batterigrepp är i L läge.



1. Vrid spärren för batterifacket till positionen för  symbol och ta bort batterihållaren (Image 2-D).
2. Sätt i batterierna som beskrivs nedan.
  - EN-EL15:** Matchande fördjupningarna på batteriet till markeringarna på Battery holder(EN-EL15) och sätt in batteriet med pilen () på batteriet mot batterihållaren kraftplintarna (Image 3-A1). Tryck på batteriet lätt nedåt och skjut det i pilens riktning tills kraftplintarna klickar på plats (Image 3-A2).
  - EN-EL18A:** Om batteriet är på frivillig BL-5 batteriluckan är placerad så att pilen () syns skjut sedan batteri frigör att täcka pilen (Image 3-B1). Sätt de två utskjutande delarna på batteriet till motsvarande spåren på BL-5 (Image 3-B2) och bekräfta om batteriet frisättning har glida åt sidan för att avslöja pilen (Image 3-B3).
  - AA-batterier:** Placera åtta AA-batterier i Battery holder(AA) som visas i (Image 3-C) och se till att batterierna är placerade på rätt sätt.
3. Sätt i batterihållaren eller EN-EL18A i batterigreppet och vrid spärren för batterifacket (Image 3-E). Se till att innehavaren eller batteriet isatt innan du slår spärren.
4. Slå på kameran och kontrollera batterinivån på displayen eller i sökaren. Om kameran inte slås på, kontrollera om batteriet är isatt korrekt.

## Tillvalet Nikon EP-5B Strömkontakt

Vid användning av EP-5B strömkontakt, sätt in den i Battery holder(EN-EL15) med pilen () på kontakten mot batterikraftplintarna (Image 3-D1). Tryck på kontakten lätt nedåt och skjut det i pilens riktning tills kraftplintarna klickar på plats Image 3-D2). Öppna strömkontakten locket och passera EP-5B ström kabeln genom öppningen Image 3-D3).

## Ta bort batterier

Var noga med att inte släppa batterierna eller innehavaren.

1. Vrid spärren för batterikammaren till  symbol och ta bort batterihållaren (Image 3-E).
2. Ta bort batteriet eller batterierna från hållaren eller BL-5 batteriluckan.
  - EN-EL15:** Samtidigt som du trycker "PUSH" knappen på hållaren genom att skjuta batteriet mot knappen. Batteriet då kan tas bort som visas (Image 4-A).
  - EN-EL18A:** Skjut batteri frisättning i den riktning som indikeras av pilen () Och ta bort batteri luckan (Image 4-B).
  - AA-batterier:** Ta ut batterierna som visas. Var försiktig så att du inte tappar batterierna när du tar bort dem från hållaren (Image 4-C).

*Förfarandet för avlägsnande av EP-5B strömkontakten är densamma som den för den EN-EL15.*

## Den "Control Lock" av batterigrepp

Styrlåset (Sida 2-15) låser kontrollerna på batterigrepp för att förhindra oavsiktlig användning. Allt för använda dessa kontroller i vertikal riktning (A) eller trådlös fjärrkontroll innan fotografering, frigöra låset som visas till höger. Styrlåset är inte en strömbrytare. Använd kameran för att slå på kameran och utanför.

## Försiktighet

- Batteriet grepp är för användning med endast kompatibla kameror.
- Använd inte batterigrepp med batterier och batterihållare rekommenderas inte i denna handbok.



- Byt ut kontaktskyddet när batterigrepp är inte används för att förhindra elektriska kortslutningar orsakade av metallföremål vidrör kraftplintarna.
- När en batterihållaren tas bort från batterigrepp, ta ut batterierna eller placera innehavaren eller lock i hållaren fall för att förhindra elektriska kortslutningar orsakade av kontakt med andra metallföremål.
- Minneskortet åtkomstlampan kan tändas när batterigrepp fästs eller tas bort från kameran, men det är inte fel.
- Om du märker rök eller en ovanlig lukt eller ljud från batteriet, sluta använda omedelbart. Efter avlägsnande av batterier, ta enheten till återförsäljaren för inspektion.
- Den JBG-N014 inte är utrustad med en strömbrytare. Använd kameran för att slå av strömmen på eller av.

## FI

### Käyttöohjeet Jupio Battery grip for Nikon D500 - JBG-N014

Kiitos, kun valitsit tuotteen Jupio JBG-N014 vertikaalisen ammattilaisakkukahvan. Jotta käyttäisit tuotetta varmasti oikein, lue tämä käyttöohje huolellisesti ennen käyttöä. JBG-N014 käyttää yhtä EN-EL15 tai EN-EL18A ladattavaa akkua, tai 8 AA-paristoa (alkaline, Ni-MH, tai lithium) ja sisältää painikkeet, joilla voit ottaa "korkeita" kuvia (potretti), AF-ON ja Fn -painikkeet, monivalitsimen sekä pää- ja sivuohjurit.

#### Battery grip kiinnitys

Ennen kuin kiinnität paristokotelo, varmista, että kamera on pois päältä, ja että akkukahvan kontrollilukko on L-asennossa (Image 1).

1. Poista kontaktikansi (Sivu 2-11) paristokotelosta.
2. Poista kontaktikansi kuvan (Image 2-A1) tavoin, ja aseta se sille kuuluvaan paikkaan akkukahvassa (Image 2-A2).
3. Pidä akkukahvan mutteri (Image 2-B2) linjassa kameran tripod-kannan kanssa (Image 2-B1) ja kiristä lisälaitte kääntämällä siihen suuntaan, mitä **LOCK** nuoli osoittaa (Image 2-C). Sinun ei tarvitse poistaa paristoja kamerasta ennen kuin kiinnität akkukahvan. Tehdasasetuksilla kameraan asetettuja paristoja käytetään ainoastaan vasta kun akkukahva poistetaan. 'Mukautetut asetukset' valikossa voit vaihtaa käytettävien paristojen järjestystä.

#### Battery grip poistaminen

Irrottaaksesi akkukahvan, laita kamera pois päältä, ja käännä kontrollilukko akkukahvasta asentoon L. Tämän jälkeen löystytä lisävaruste kääntämällä pyörää vastakkaiseen suuntaan siitä, mihin **LOCK** nuoli näyttää ja poista akkukahva.

Varmista, että olet asettanut kameran kontaktikuoren pidikkeeseen, jotta et hukkaa sitä.

#### Paristojen asentaminen

JBG-N014 mallia voidaan käyttää yhdellä EN-EL15 tai EN-EL18A ladattavalla Li-ion akulla tai kahdeksalla AA-paristolla. A BL-5 akkukotelonsuoja (saatavilla erikseen) vaaditaan, kun käytät EN-EL18A akkua. Ennen kuin asetat paristot, varmista, että kamera on pois päältä ja akkukahvan kontrollilukko on käännetty L asentoon.

1. Käännä akkukotelon salpa asentoon  ja poista akkupidin (Image 2-D).
2. Aseta paristot alla olevan ohjeen mukaisesti.

**EN-EL15:** Tarkasta, että akun navat ovat samoin päin kuin Battery holder(EN-EL15) merkit osoittavat, ja aseta akku () nuolen mukaisesti akkupidikkeeseen, voimaterminaalit toisiaan vasten (Image 3-A1). Paina akkua varovaisesti alaspäin, ja liu'uta se nuolen osoittamaan suuntaan, kunnes voimaterminaalit naksahtavat paikalleen (Image 3-A2).

**EN-EL18A:** Jos valinnaisen BL-5 akkukotelon akkuvapautin on siinä asennossa, että nuoli (◁) on näkyvillä, niin liu'uta akkuvapautin peittääksesi nuolen (Image 3-B1). Aseta kaksi kielekettä akussa niille sopiviin koloihin laitteessa BL-5 (Image 3-B2) ja varmista, että akkuvapautin on sivulla niin, että nuoli näkyy (Image 3-B3).

**AA-paristot:** Aseta 8 AA-paristoa Battery holder(AA), kuten näytetään kuvassa H, ja varmista, että paristot ovat siinä asianmukaisesti ja oikein päin (Image 3-C).

3. Aseta paristokotelo tai EN-EL18A akkukahvaan, ja käännä akkupidikkeen salpaa (Image 3-E). Varmista, että pidin tai akku on asetettu ennen kuin käännät salpaa.
4. Laita kamera päälle ja varmista akun taso näytöltä tai tähtäimestä. Jos kamera ei mene päälle, varmista, että paristot on asennettu oikein.

### Valinnainen Nikon EP-5B Virtaliitin

Kun käytät EP-5B virtaliitintä, aseta se Battery holder(EN-EL15) niin, että nuoli (▲) on akun voimaterminaalien liittimiä vasten (Image 3-D1). Paina liitintä kevyesti alaspäin ja liu'uta se nuolen osoittamaan suuntaan, kunnes voimaterminaalit naksahtavat paikalleen (Image 3-D2). Avaa voimaliitin ja vie EP-5B voimaliitin aukon läpi (Image 3-D3).

### Paristojen poistaminen

Varo, ettet tiputa paristoja tai pidikettä.

1. Käännä paristokotelo symbolin  kohdalle, ja poista paristopidin (Image 3-E).
2. Poista akku tai paristot pidikkeestä tai BL-5 paristokotelosta.

**EN-EL15:** Kun painat PUSH-painiketta pidikkeessä, liu'uta paristoa kohti painiketta. Akku voidaan tämän jälkeen poistaa osoitetulla tavalla (Image 4-A).

**EN-EL18A:** Liu'uta akkuvapautinta nuolen osoittamaan suuntaan (◁) ja poista akkukotelo (Image 4-B).

**AA-paristot:** Poista paristot kuten osoitettu. Ole varovainen, ettet tiputa paristoja kun poistat ne pidikkeestä (Image 4-C).

*Poistaaksesi akun EP-5B voimaliitimestä, toimi samoin kuin EN-EL15 laitteen kanssa.*

### Akkukahvan 'kontrollilukko'

Kontrollilukko (Sivu 2-15) lukitsee akkukahvan painikkeet, jotta et käytä niitä vahingossa. Käyttääksesi näitä painikkeita vertikaalisessa asennossa ja/tai käyttääksesi kaukosäädintä ennen kuin otat kuvia, vapauta lukko kuten näytetty oikealla. Kontrollilukko ei ole virtakytkin. Käytä kameran virtakytkintä laittaaksesi kameran päälle tai pois päältä.

### Varoitus

- Akkukahvaa tulee käyttää ainoastaan sille soveltuvilla kameroilla.
- Älä käytä akkukahvaa paristokoteloiden tai paristojen kanssa joita ei ole suositeltu tässä käyttöohjeessa.
- Aseta kontaktisuoja takaisin paikalleen, kun akkukahvaa ei käytetä, estääksesi sähköiskuja jotka voivat aiheutua metallisten esineiden osumisesta virtaterminaleihin.
- Kun paristokotelo poistetaan akkukahvasta, poista paristot tai aseta pidin tai kotelo suojaksi, jotta ehkäiset sähköiskuja, joita muiden metalliesineiden kosketus saattaa aiheuttaa.
- Muistikortin valo saattaa syttyä kun akkukahva on kytkettynä tai sitä irrotetaan kamerasta, mutta tämä on täysin normaalia.
- Jos huomaat savua tai epänormaalia hajua tai ääntä akkupakkauksesta, lopeta käyttö välittömästi. Kun olet poistanut paristot, vie laite jälleenmyyjälle lisätutkimuksiin.
- JBG-N014 tuotteessa ei ole virtakytkintä. Käytä kameran virtakytkintä laittaaksesi virrat päälle tai kytkeäksesi virrat pois päältä.

Děkujeme vám za využívání profesionálního vertikálního gripu na baterie JBG-N014. Proto, aby bylo zajištěno správné zacházení s tímto zařízením, si prosím pečlivě přečtěte tento manuál. Grip JBG-N014 může být použit společně s jednou dobíjecí baterií EN-EL15 či EN-EL18A, nebo s osmi AA bateriemi. Na gripu můžete nalézt tlačítka, s jehož pomocí budete moci fotit i ve vertikální poloze fotoaparátu, AF-ON a Fn tlačítka, multi selektor a hlavní a vedlejší příkazy.

### Montáž Battery grip

Před nasazením akumulátoru se ujistěte, že je fotoaparát vypnutý a že je kontrolní zámek na gripu nastaven do polohy **L** (Image 1).

1. Odstraňte víko z akumulátoru (Strana 2-11).
2. Odstraňte ochranné víko kontaktu podle (Image 2-A1) a vložte jej do správného držáku na gripu (Image 2-A2).
3. Vyrovnajte upevňovací šroub (Image 2-B2) se závitem pro stativ na vašem fotoaparátu (Image 2-B1) a upevněte grip pohybem podle šipky **LOCK** (Image 2-C). Před připojením gripu není potřeba vytahovat baterii přímo z fotoaparátu. Fotoaparát je nastaven tak, aby baterii přímo z fotoaparátu čerpal pouze v případě, že je grip odpojen. V nastavení lze nastavit pořadí, v jakém budou baterie užívány.

### Vyjmutí Battery grip

Pro vyjmutí gripu stačí vypnout fotoaparát a nastavit zámek na gripu do polohy **L**. Poté je potřeba rotací povolit upevňovací kolo. Rotaci provádějte ve směru opačném šipce **LOCK**.

Ujistěte se, že víko kontaktu neztratíte.

### Vkládání baterií

Grip JBG-N014 může být použit s jednou dobíjecí baterií EN-EL15 či EN-EL18A, nebo s osmi AA bateriemi. Kryt BL-5 (dostupný samostatně) je vyžadován v případě, že si přejete grip napájet baterií EL18A. Před vložením baterií se ujistěte, že je fotoaparát vypnutý a že je kontrolní zámek gripu nastaven do polohy **L**.

1. Vyjměte kryt baterií podle obrázku (Image 2-D).
2. Vložte baterie podle instrukcí, které naleznete níže.
  - EN-EL15:** Baterii vložte podle vrubů na Battery holder(EN-EL15). Šipka (▲) na baterii musí směřovat směrem k výkonovým svorkám (Image 3-A1). Baterii jemně vtlačte dovnitř a zasuňte ji (Image 3-A2).
  - EN-EL18A:** Pokud je systém držáku baterie na krytu BL-5 správně nastaven tak, aby šipka (◁) byla viditelná, tak suňte držákem tak, abyste šipku přikryli (Image 3-B1). Vložte baterii otvoru na BL-5 (Image 3-B2) a zkontrolujte, zdali vše sedí, jako na (Image 3-B3).
  - AA baterie:** Vložte osm AA baterií do držáku na baterie Battery holder(AA) podle (Image 3-C) a ujistěte se, že jsou všechny baterie vloženy správně.
3. Vložte držák na baterie či EN-EL18A do gripu a otočte západku (Image 3-E).
4. Zapněte fotoaparát a zkontrolujte si stav baterie na displeji. Pokud se fotoaparát nechce spustit, zkontrolujte, zdali byly baterie správně vloženy.

### Konektor EP-5B

Při použití konektoru EP-5B jej musíte zasunout do Battery holder(EN-EL15) tak, aby šipka (▲) na konektoru směřovala k výkonovým svorkám (Image 3-D1). Konektor tlačte jemně směrem dolů a suňte jej směrem určeným šipkou do té doby, dokud se svorky nedostanou do korektní pozice (Image 3-D2). Otevřete kryt podle obrázku a EP-5B vsuňte dovnitř. (Image 3-D3).

### Odstranění baterií

Dejte si pozor, aby vám baterie nespadly na zem.

1. Západku nastavte do polohy  a vyjměte držák baterií (Image 3-E).

2. Odstraňte baterii či baterie z držáku či BL-5 krytu.

**EN-EL15:** Při držení tlačítka „PUSH“ na držáku baterii táhněte směrem k tlačítku. Baterie poté může být vyjmuta podle obrázku (Image 4-A).

**EN-EL18A:** Táhněte baterii směrem indikovaným šipkou (◁) a odstraňte držák (Image 4-B).

**AA Baterie:** Odstraňte baterie podle držáku. Dávejte si pozor, aby vám při jejich vyjmutí nespadly (Image 4-C).

*Vyjmutí konektoru EP-5B je stejná jako pro EN-EL15.*

### Kontrolní zámek na gripu

Kontrolní zámek (Strana 2-15) zamkne ovládání gripu, čímž jej chrání před nechtěným použitím. Pokud si přejete fotoaparát použít ve vertikální poloze či skrze bezdrátový ovladač, musíte zámek odemknout podle instrukcí napravo. Kontrolní zámek není spínač/vypínač. Pokud si grip přejete vypnout, budete muset vypnout celý fotoaparát.

### Pozor

- Grip používejte pouze s kompatibilními fotoaparáty.
- Grip nepoužívejte s bateriemi a akumulátory, které v tomto manuálu nejsou doporučovány.
- Přikryjte kontakt baterie pro případ, že by vznikl zkrat při kontaktu s kovem.
- Když se akumulátor vyjme z gripu, odstraňte všechny baterie či akumulátor schovejte a chraňte proti zkratu při kontaktu
- Dioda pro přístup paměťové karty se může rozsvítit v případě, že se grip připojí či odpojí od fotoaparátu. Nejedná se o poruchu.
- Pokud si všimnete zápachu, kouře či podivného zvuku, který by mohl ze zařízení vycházet, okamžitě jej přestaňte používat. Po odstranění baterií zařízení přineste k nejbližšímu prodejci a nechte si jej zkontrolovat.
- JBG N014 nemá tlačítko ON/OFF. Pokud si jej přejete vypnout, musíte vypnout celý fotoaparát.

**PL**

## Instrukcja obsługi Jupio Battery grip do Nikon D500 - JBG-N014

Dziękujemy za wybranie Jupio JBG-N014 profesjonalnego pionowego uchwytu do baterii. Aby zapewnić prawidłowe działanie produktu, przeczytaj dokładnie tę instrukcję przed rozpoczęciem użytkowania. JBG-N014 potrzebuje jednej baterii EN-EL15 lub EN-EL18A lub osiem baterii AA (alkaliczne, Ni-MH lub litowe) i posiada przycisk do robienia zdjęć "pionowych" (portret), AF-ON oraz przyciski Fn, wybierania wielofunkcyjnego oraz główne i polecenia.

### Mocowanie Battery grip

Przed zamontowaniem uchwytu do baterii należy upewnić się, że aparat jest wyłączony, a blokada sterowania uchwytu baterii znajduje się w pozycji L (Image 1).

1. Zdejmij nasadkę na styk (Strona 2-11) z uchwytu do baterii .
2. Zdejmij nasadkę na styk, jak pokazano na (Image 2-A1) i umieść ją w odpowiednim uchwycie do pokrywy na uchwycie baterii (Image 2-A2).
3. Przechowuj śrubę montażową uchwytu baterii (Image 2-B) równo w odniesieniu do gniazda statywu kamery (Image 2-B1)) i dokręć koło mocujące, obracając je w kierunku wskazanym strzałką **LOCK** (Image 2-C). Nie ma potrzeby wyjmowania baterii z aparatu przed podłączeniem uchwytu baterii. Przy ustawieniach domyślnych, bateria w aparacie zostanie użyta tylko wtedy, gdy bateria z uchwytu baterii zostanie usunięta. Menu "Ustawienia Użytkownika" można użyć, aby zmienić kolejność, w której wykorzystywane są baterie.

### Wyjmowanie Battery grip

Aby usunąć uchwyt baterii, wyłącz aparat i ustaw blokadę sterowania na uchwycie baterii na pozycję L,



a następnie odkręć koło mocujące, obracając je w kierunku przeciwnym do tego wskazanego przez strzałkę **LOCK** i wyjmij uchwyt baterii.

Pamiętaj, aby umieścić pokrywę styku kamery w uchwycie pokrywki styku i zachować nakładkę styku w bezpiecznym miejscu, aby się nie zgubiła.

### Wkładanie Baterii

JBG-N014 może być używany z jedną baterią litowo-jonową EN-EL15 lub EN-EL18A, lub ośmioma bateriami typu AA. BL-5 pokrywa komory baterii (dostępna oddzielnie) jest wymagana w przypadku korzystania z baterii EN-EL18A. Przed włożeniem baterii, upewnij się, że aparat jest wyłączony, a blokada sterowania uchwytu baterii jest w pozycji **L**.

1. Przekręć zatrzask komory baterii do pozycji jak pokazuje  i wyjmij uchwyt baterii (Image 2-D).
2. Włóż baterie zgodnie z opisem poniżej.  
**EN-EL15:** Dopasuj wgniecenia na baterii do występow na Battery holder(EN-EL15), włóż baterię ze strzałką (▲) na baterii, w kierunku terminali zasilania uchwytu baterii (Image 3-A1). Wciśnij baterię lekko w dół i przesun ją w kierunku wskazanym przez strzałkę, aż terminal zasilający zatrzaśnie się (Image 3-A2).  
**EN-EL18A:** Jeśli bateria znajduje się na opcjonalnej BL-5 pokrywie komory baterii, umieszczona tak, że strzałka (◁) jest widoczna, przesun wyzwalacz baterii w celu zakrycia strzałki (Image 3-B1). Włóż dwa występy na baterii do otworów pasujących na BL-5 (Image 3-B2) i upewnij się, że bateria rozsunęła się, aby odsłonić strzałkę (Image 3-B3).  
**Baterie AA:** Umieść osiem baterii AA w Battery holder(AA), jak pokazano na (Image 3-C), upewniając się, że baterie są w prawidłowej pozycji.
3. Włóż uchwyt baterii lub EN-EL18A w uchwycie baterii i zatrzaśnij pokrywę komory baterii (Image 3-E). Upewnij się, że uchwyt lub bateria została włożona przed zamknięciem zatrzasku.
4. Włącz aparat i sprawdź poziom baterii w panelu sterowania lub w wizjerze. Jeśli aparat nie włącza się, należy sprawdzić, czy bateria jest prawidłowo włożona.

### Opcjonalne Nikon EP-5B Złącze Zasilania

Przy zastosowaniu złącza zasilania EP-5B, włóż go do Battery holder(EN-EL15) ze strzałką (▲) na złączu w kierunku terminali zasilania baterii (Image 3-D1). Wciśnij złącze lekko w dół i przesun je w kierunku wskazanym przez strzałkę, aż terminal zasilania się zatrzaśnie (Image 3-D2). Otwórz pokrywę uchwytu złącza zasilania i przełóż kabel zasilania EP-5B przez otwór (Image 3-D3).

### Wymowanie Baterii

Należy uważać, aby nie upuścić baterii lub uchwytu.

1. Obróć zatrzask z komory baterii do  i wyjmij uchwyt baterii ((Image 3-E).
2. Wyjmij baterię lub baterie z uchwytu lub BL-5 pokrywą komory baterii.  
**EN-EL15:** Naciskając przycisk uchwytu PUSH, wsuń baterię w kierunku przycisku. Bateria może być następnie usunięta, jak pokazano (Image 4-A).  
**EN-EL18A:** Przesun wyzwalacz baterii w kierunku wskazanym przez strzałkę (◁) i zdejmij pokrywę komory baterii (Image 4-B).  
**Baterie AA:** Wyjmij baterie, jak pokazano. Należy uważać, aby nie upuścić baterii podczas wyjmowania ich z uchwytu (Image 4-C).

*Sposób demontażu złącza zasilania EP-5B jest taki sam jak dla EN-EL15.*

### The "Blokada sterowania" uchwytu baterii

Blokada sterowania (Strona 2-15) blokuje przyciski na uchwycie baterii, aby zapobiec niezamierzonemu używaniu.



Korzystając z tych przycisków w kierunku pionowym (jako) lub bezprzewodowy pilot przed wykonaniem zdjęcia, należy zwolnić blokadę, jak pokazano po prawej stronie. Blokada sterowania nie jest włącznikiem zasilania. Użyj przełącznika zasilania aparatu, aby włączyć i wyłączać aparat.

#### Uwaga

- Uchwyt baterii służy do użytku wyłącznie z kompatybilnymi kamerami.
- Nie należy używać uchwytu baterii z bateriami i uchwytami baterii nie zalecanymi w tej instrukcji.
- Aby uniknąć zwarcia elektrycznego spowodowanego przez kontakt z metalowymi przedmiotami ze stykami elektrycznymi, należy założyć nasadkę na styk gdy uchwyt baterii nie jest w użyciu.
- Gdy uchwyt baterii jest wyjęty z uchwytu, należy wyjąć baterie lub umieścić uchwyt lub przykryć pojemnik uchwytu, aby zapobiec zwarciom elektrycznym wywołanym przez kontakt z innymi metalowymi przedmiotami.
- Lampka dostępu do karty pamięci może się zapalić, gdy uchwyt baterii jest przymocowany lub wyjęty z aparatu, i nie jest to usterka.
- W przypadku zauważenia dymu, nietypowego zapachu lub hałasu z pojemnika na baterie, należy natychmiast zaprzestać jego używania. Po wyjęciu baterii, należy zabrać urządzenie do sprzedawcy lub autoryzowanego serwisu Nikon w celu przeprowadzenia inspekcji.
- JBG-N014 nie jest wyposażony w włącznik zasilania. Użyj przełącznika zasilania aparatu, aby włączyć lub wyłączyć zasilanie.

**SK**

### Manuálny Jupio Battery grip pre Nikon D500 - JBG-N014

Ďakujeme vám za využívanie profesionálneho vertikálneho gripu na batérie JBG-N014. Preto, aby sa zabezpečilo správne zaobchádzanie s týmto zariadením, si prosím pozorne prečítajte tento manuál. Grip JBG-N014 môže byť použitý spoločne s jednou dobíjateľnú batériou EN-EL15 či EN-EL18A, alebo s ôsmimi AA batériami. Na gripu môžete nájsť tlačidlo, s ktorého pomocou budete môcť fotiť aj vo vertikálnej polohe fotoaparátu, AF-ON a Fn tlačidlá, multi selektor a hlavné a vedľajšie príkazy.

#### Nasadenie Battery grip

Pred nasadením akumulátora sa uistite, že je fotoaparát vypnutý a že je kontrolný zámok na gripu nastavený do polohy **L** (Image 1)

- 1 Odstráňte veko z akumulátora (Strana 2-11).
- 2 Odstráňte ochranné veko kontaktu podľa (Image 2-A1) a vložte ho do správneho držiaku na gripu (Image 2-A2).
- 3 Vyrovnajte pripevňujúcej šrób (Image 2-B2) so závitom pre statív na vašom fotoaparáte (Image 2-A1) a upevnite grip pohybom podľa šípky **LOCK** (Image 2-C). Pred pripojením gripu nie je potreba vyťahovať batériu priamo z fotoaparátu. Fotoaparát je nastavený tak, aby batériu priamo z fotoaparátu čerpal iba v prípade, že je grip odpojený. V nastavení je možné nastaviť poradie, v akom budú batérie používané.

#### Vybratie Battery grip

Pre vybratie gripu stačí vypnúť fotoaparát a nastaviť zámok na gripu do polohy **L**. Potom je potreba rotáciou povoliť upevňovacie koleso. Rotáciu prevádzajte v smere opačnom šípke **LOCK**.

Uistite sa, že veko kontaktu nestratíte.

#### Vkladanie batérií

Grip JBG-N014 môže byť použitý s jednou dobíjateľnú batériou EN-EL15 či EN-EL18A, alebo s ôsmimi AA batériami. Kryt BL-5 (dostupný samostatne) je vyžadovaný v prípade, že si prajete grip napájať batérií EL18A.

Pred vložením batérií sa uistite, že je fotoaparát vypnutý a že je kontrolný zámok gripu nastavený do polohy **L**.

1. Vyberte kryt batérií podľa (Image 2-D).

2. Vložte batérie podľa inštrukcií, ktoré nájdete nižšie.

**EN-EL15:** Batériu vložte podľa vrubov na batérii. Šípka (▲) na batérii musí smerovať smerom k výkonovým svorkám (Image 3-A1). Batériu jemne vtlačte dovnútra a zasuňte ju (Image 3-A2).

**EN-EL18A:** Ak je systém držiaka batérie na kryte BL-5 správne nastavený tak, aby šípka (◁) bola viditeľná, tak suňte držiakom tak, aby ste šípku prikryli (Image 3-B1). Vložte batériu otvoru na BL-5 (Image 3-B2) a skontrolujte, či všetko sedí, ako na (Image 3-B3).

**AA batérie:** Vložte osem AA batérií do Battery holder(AA) podľa (Image 3-C) a uistite sa, že sú všetky batérie vložené správne.

3. Vložte držiak na batérie či EN-EL18A do gripu a otočte západku (Image 3-E).

4. Zapnite fotoaparát a skontrolujte si stav batérie na displeji. Ak sa fotoaparát nechajte spustiť, skontrolujte, či boli batérie správne vložené.

### Voliteľný Konektor Nikon EP-5B

Pri používaní konektora EP-5B ho musíte zasunúť do Battery holder(EN-EL15) tak, aby šípka (▲) na konektore smerovala k výkonovým svorkám (Image 3-D1). Konektor tlačte jemne smerom nadol a posúvajte ho smerom určeným šípkou do tej doby, kým sa svorky nedostanú do korektné pozície (Image 3-D2). Otvorte kryt podľa obrázka a EP-5B vsuňte dovnútra (Image 3-D3).

### Odstránenie batérií

Dajte si pozor, aby vám batérie nepadali na zem.

1. Západku nastavte do  polohy a vyberte držiak batérií (Image 3-E).

2. Odstráňte batérii či batérie z držiaka či BL-5 krytu.

**EN-EL15:** Pri držaní tlačidla "PUSH" na držiaku batériu ťahajte smerom k tlačidlu. Batéria potom môže byť vytiahnutá podľa obrázku (Image 4-A).

**EN-EL18A:** Ťahajte batériu smerom udávaným šípkou (◁) a odstráňte držiak (Image 4-B).

**AA Batérie:** Odstráňte batérie podľa držiaku. Dávajte si pozor, aby vám pri ich vybratí nepadli (Image 4-C).

*Demontáž konektora EP-5B je rovnaká ako pre EN-EL15.*

### Kontrolný zámok na gripu

Kontrolný zámok (Strana 2-15) zamkne ovládanie gripu, čím ho chráni pred nechceným použitím. Ak si prajete fotoaparát použiť vo vertikálnej polohe či skrze bezdrôtový ovládač, musíte zámok odomknúť podľa inštrukcií napravo. Kontrolný zámok nie je spínač/vypínač. Ak si grip prajete vypnúť, budete musieť vypnúť celý fotoaparát.

### Pozor

- Grip používajte iba s kompatibilnými fotoaparátmi.
- Grip nepoužívajte s batériami a akumulátormi, ktoré v tomto manuáli nie sú odporúčané.
- Prikryte kontakt batérie pre prípad, že by vznikol skrat pri kontakte s kovem.
- Keď sa akumulátor vyberie z gripu, odstráňte všetky batérie či akumulátor schovajte a chráňte proti skratu pri kontakte
- Dióda pre prístup pamäťovej karty sa môže rozsvietiť v prípade, že sa grip pripojí či odpojí od fotoaparátu. Pôjde o poruchu.
- Ak si všimnete zápachu, dymu či podivného zvuku, ktorý by mohol zo zariadenia vychádzať, okamžite ho prestaňte používať. Po odstránení batérií zariadenie prineste k najbližšiemu predajcovi a nechajte si ho skontrolovať.
- JBG N014 nemá tlačidlo ON / OFF. Ak si ho prajete vypnúť, musíte vypnúť celý fotoaparát.

# **+** **Jupio Important Information**

This product was manufactured in China for Jupio Europe BV in the Netherlands. All Jupio products are manufactured in ISO-certified factories, meet all legal requirements and have the required (European) quality marks. Jupio attaches great value to good working conditions and disapproves child labour explicitly. Jupio acts in conformity with all legal requirements with regard to the discharge of products containing pollutants.

Although Jupio takes good care of the quality of its products, you can unfortunately never exclude defects completely. In case you have a defective product Jupio will offer maximum service and support.

The guideline General Product Safety obliges company to offer safe products. Besides, as from 1st December 2005 companies must report as soon as dangerous products come on the market. Legislation must contribute to a better protection of the consumer. Jupio acts conform all legal requirements products have to meet and makes every effort to bring safe products on the market. If necessary, Jupio products or packages contain a warning. If a defective product, which is dangerous, is brought on the market, it can be traced by means of an article- and batch number. Jupio will withdraw this product from the market. Jupio will make mention of an unsafe product on her website: [jupio.com](http://jupio.com). Besides, in case of a dangerous product, we will inform the FDA. Should your product contain dangerous deviations please inform Jupio Europe BV in The Netherlands. Jupio will research the product and will take all necessary precautions. Complaints concerning possible dangerous products can be reported to Jupio Europe BV in the Netherlands. In case of questions concerning product safety, please feel free to contact our customer service, on working days.

## **Jupio Europe BV**

Wasaweg 27  
9723 JD Groningen  
The Netherlands

PO BOX 5105  
9700 GC Groningen  
The Netherlands

T +31-(0)50 5499949  
F +31-(0)50 3130495  
E [info@jupio.com](mailto:info@jupio.com)

